

P E T K I T

# PURA X

Naudojimo instrukcija

Lietuvių kalba .....1–24

Prieš naudodami gaminį, naudojimo instrukciją atidžiai perskaitykite ir tinkamai laikykite.

# TURINYS

Žinutė mūsų vertinamiems klientams	3
Naudotojų saugos patarimai	3
Funkcijos	4
Pakuotės sąrašas	5
Gaminio aprašymas	6
Gaminio aprašymas	7
Nuskenaukite QR kodą ir peržiūrėkite paruošimo vaizdo įrašą	8
Išimkite cilindrą	9
Pripilkite valomojo skysčio	10
Įstatykite cilindrą ir suberkite kraiką	11
Įstatykite cilindrą ir suberkite kraiką	12
Vėl uždėkite kraiko dėžės dangtį	13
Įdėkite šiukšlių maišą	14
Įdėkite kraiko padėklą	15
Įjunkite maitinimo laido kištuką, pradėkite naudoti	16
Naudokite programėlę	17
Menu	18
Ekranų vadovas	19
Nuskenaukite QR kodą ir peržiūrėkite valymo vaizdo įrašą	20
Gaminio valymas	21
DUK	22
DUK	23
Specifikacijos	23
Apie „Petkit“ koncentruotą valymo skystį	24

## ŽINUTĖ MŪŠŲ VERTINAMIEMS KLIENTAMS

- Dėkojame, kad pasirinkote PETKIT PURA X automatiškai išvalomą kačių kraiko dėžę. Mes PETKIT įmonėje dėjome visas pastangas, kad padedant technologijų stebuklui palengvintume jums ir jūsų augintiniui gyvenimą.
- Prieš naudodami šį prietaisą, atidžiai perskaitykite naudojimo instrukciją. Paruošdami ir naudodami šį gaminį jūs pripažįstate, kad jau perskaitėte toliau išvardytas saugumo priemones ir su jomis sutinkate.
- Mes neprisiimame atsakomybės už jokių nelaimingų atsitikimų ar žalą, atsiradusią netinkamai naudojant šį gaminį.
- Šiuo pranešimu pasiliekame teisę interpretuoti ir peržvelgti.

## NAUDOTOJŲ SAUGOS PATARIMAI

**\* Nesilaikant toliau nurodytų saugos priemonių gaminys gali tinkamai neveikti arba galimi kiti nenumatyti nelaimingi nutikimai.**

- Gaminį įrenkite ir naudokite tiksliai taip, kaip nurodyta naudojimo instrukcijoje.
- Jaunesniems nei 6 mėn. augintiniams šio gaminio naudoti negalima.
- Skirta naudoti tik patalpoje. Nelaikykite gaminio tiesioginėje saulės šviesoje ilgą laiką. Nestatykite šalia atviro ugnies.
- Nors šis gaminys naudoja silpną srovę, augintiniai vis tiek gali pažeisti maitinimo laidą, jei jį imtų graužti, o tai sutrikdytų prietaiso maitinimą. Įsitinkinkite, kad augintiniai gaminį naudoja taip, kaip numatyta.
- Naudokite tik pridėtą maitinimo adapterį. Naudojant kitokį maitinimo adapterį gaminys gali būti sugadintas arba galimas pavojus saugumui.
- Įsitinkinkite, kad gaminys lieka stovėti lygiai ant grindų, kitu atveju susikaupęs valomasis skystis gali išbėgti, o prietaisas tinkamai neveikti.
- Saugokite, kad gaminio apatinė dalis nemirktų vandenyje.
- Remontas turi būti atliekamas vadovaujant profesionalui, kad būtų išvengta saugumo pavojų.
- Kai paliekate ilgam, įsitinkinkite, kad pakanka vietos atliekų surinkimo dėžėje.
- Jei naudojant gaminį kyla kokių nors problemų, nedelsdami susisiekite su mumis.

# FUNKCIJOS

## 1. „xSecure“ – 6 saugumo lygiai

- ① Šiluminis jutiklis: gaminys bus laikinai išjungtas, jei įeis katė.
- ② Infraraudonųjų spindulių jutiklis: jėjimas turi infraraudonųjų spindulių jutiklį, kuris sustabds prietaisą, jei šalia aptiks katę.
- ③ Svorio jutiklis: kraiko dėžės viduje yra 4 svorio jutikliai. Jei katė įlipa į kraiko dėžę, šie jutikliai aptiks katę ir sustabds darbą.
- ④ Apsaugos nuo privėrimo infraraudonųjų spindulių jutikliai: dvi poros infraraudonųjų spindulių jutiklių įrengtos kraiko dėžės dugne. Nors gaminys veikia, priartėjus katei jis iškart bus sustabdytas.
- ⑤ Išmanieji įspėjamieji aptikimo, nuotoliniai signalai: naudokite programėlę, norėdami gauti naujienas ir greitus įspėjimus apie neįprastą veiklą.
- ⑥ Apsaugos nuo nelaimingų atsitikimų sistema: jutiklių sistema bus suaktyvinta prieš pradėdam veikti gaminiui. Jis bus išjungtas ir duos įspėjamąjį signalą, jei kuris nors jutiklis tinkamai neveiks.

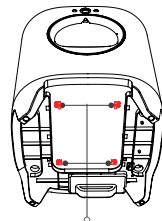
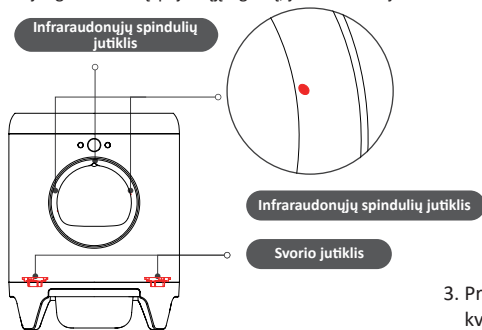

## 2. Naudokite kelių rūšių kraiką katėms

Kraiko katėms filtro tinkelis veiksmingai filtruoja tiek augalinį, tiek bentonitinį, tiek mišrų kraiką.



## 3. Priešbakterinių kvapų pašalinimas (naudojant kvapų pašalinimo įrenginį ir koncentruotą valymo skystį)

Eksperimentai patvirtino, kad šis gaminys efektyviai pašalina nemalonius kvapus ir formaldehidą, taip pat sunaikina pagrindinių rūšių kenksmingas bakterijas (žarnyno bakterijas, auksinį stafilokoką, žaliamėles pseudomonas, baltuosius balkšvagrybius, *Salmonella typhimurium*, klebsieles).

Kvapų pašalinimo įrenginys

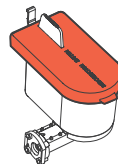

# PAKUOTĒS SĀRAŠAS

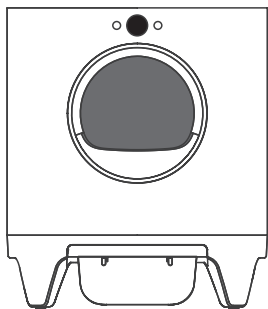

Kraiko dēze \*1

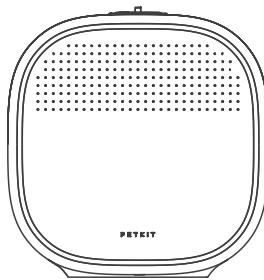

Kraiko dēzēs dangtis \*1



Atliekų maišas \*1  
(priedų dėžėje)

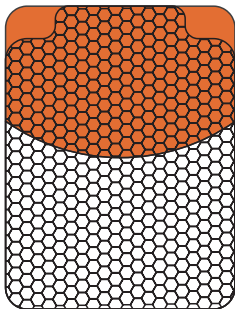

Kraiko padėklas \*1

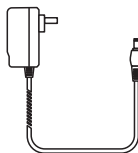

Maitinimo adapteris \*1  
(priedų dėžėje)

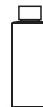

Koncentruotas valomasis  
skystis \*1 (priedų dėžėje)

# GAMINIO APRAŠYMAS

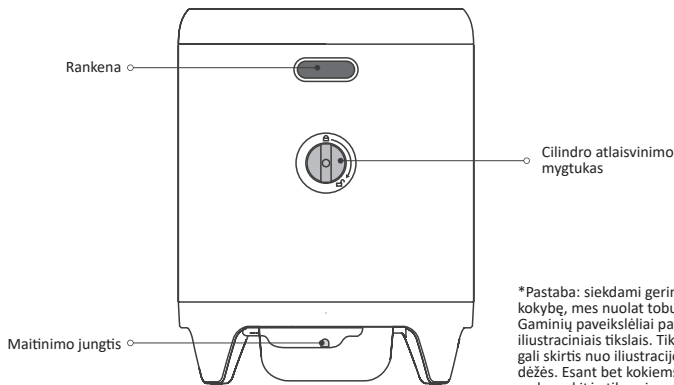
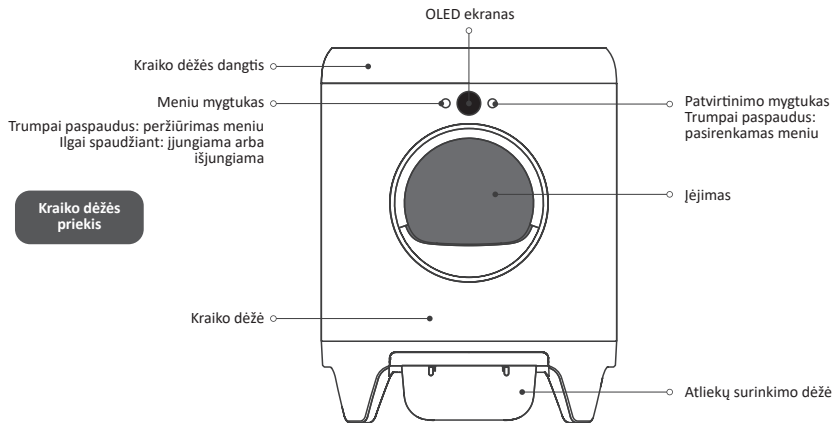

\*Pastaba: siekdami gerinti savo gaminių kokybę, mes nuolat tobuliname juos. Gaminių paveikslėliai pateikiami tik iliustraciniais tikslais. Tikrasis gaminyje gali skirtis nuo iliustracijos, esančios ant dėžės. Esant bet kokiems neatitiktumams vadovaukitės tikroju gaminiu.

# GAMINIO APRAŠYMAS

Kraiko dėžės  
vaizdas iš viršaus

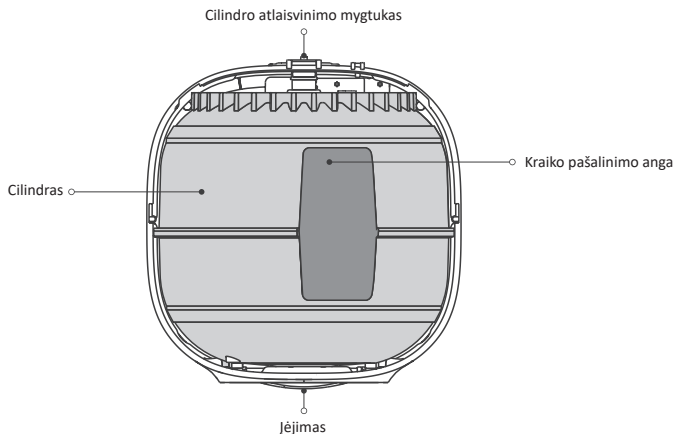

Kraiko dėžės  
vaizdas iš viršaus  
(išėmus cilindrą)

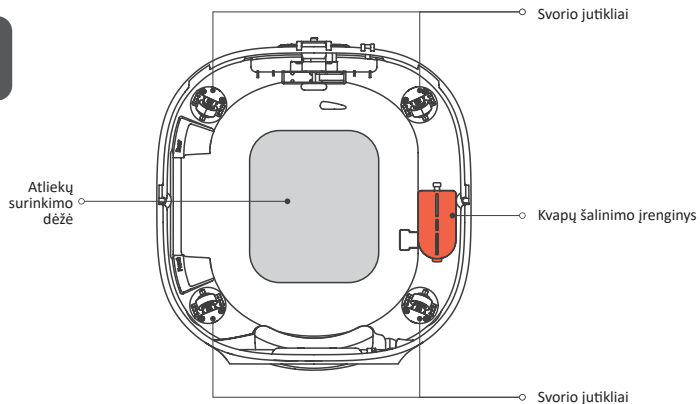

# NUSKENUOKITE QR KODĄ IR PERŽIŪRĖKITE PARUOŠIMO VAIZDO ĮRAŠĄ



Nuskenaukite QR kodą, kad galėtumėte peržiūrėti vaizdo įrašą, kaip paruošti ir naudoti kraiko dėžę.



# IŠIMKITE CILINDRĄ

1. Norėdami atlaisvinti cilindrą, kuriame laikomas koncentruotas tirpalas, pagal laikrodžio rodyklę pasukite cilindro atlaisvinimo mygtuką. Atlaisvinimo mygtukas yra cilindro gale ant kraiko dėžės nugarėlės.\* Jei nuo kraiko dėžės dangtis dar nenuimtas, būtinai jį nuimkite stumdami, prieš išimdami cilindrą.

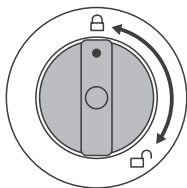

Cilindro užraktas

2. Kelkite abiem rankomis aukštyn, kaip parodyta paveiksle.

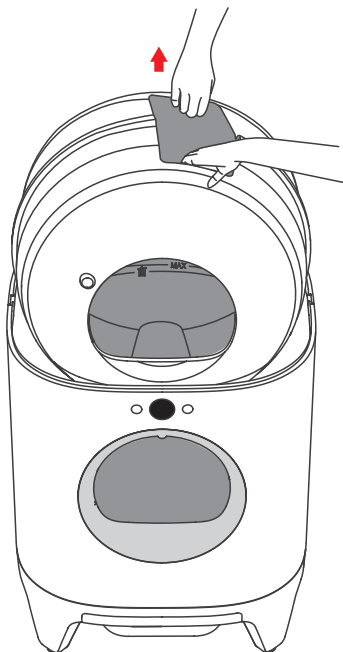

# PRIPILKITE VALOMOJO SKYSČIO

\*Siekdami užtikrinti veiksmingą kvapų pašalinimą, naudokite tik *PETKIT koncentruotą valomąjį skystį, skirtą PETKIT išmaniajai automatinei katės kraiko dėžei* (priemonę „PETKIT Concentrated Purifying Liquid for the PETKIT Smart Automatic Cat Litter Box“).

1. Nuo kvapų šalinimo įrenginio nuimkite oranžinį silikoningą dangtį ir supilkite visą buteliuką koncentruoto valomojo skysčio į kvapų šalinimo įrenginį.

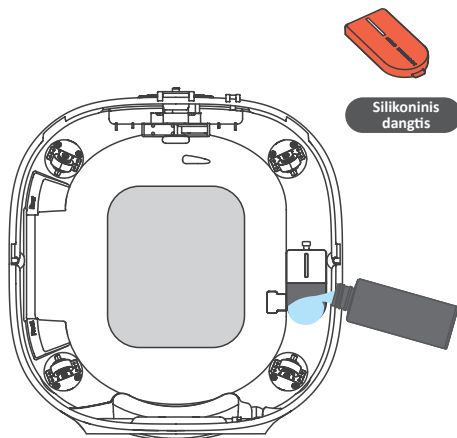

2. Vėl uždėkite silikoningą dangtį ant kvapų šalinimo įrenginio, užtikrindami, kad jis saugiai pritvirtintas.

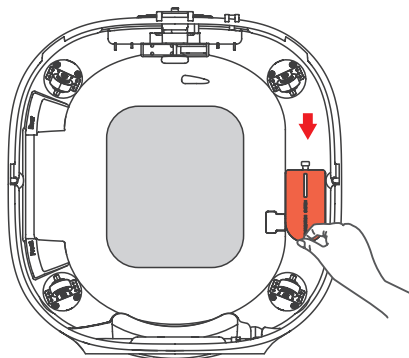

# ĮSTATYKITE CILINDRĄ IR SUBERKITE KRAIKĄ

1. Abiem rankomis pakelkite ir įstatykite cilindrą kraiko dėžės nugarėlėje.

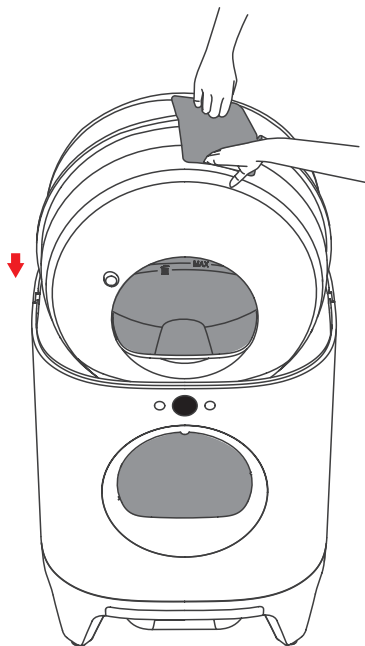

# ĮSTATYKITE CILINDRĄ IR SUBERKITE KRAIKĄ

2. Į cilindro angą suberkite kraiką katėms. Kraiko katėms kiekis neturėtų viršyti ribos MAKS., esančios cilindro viduje.

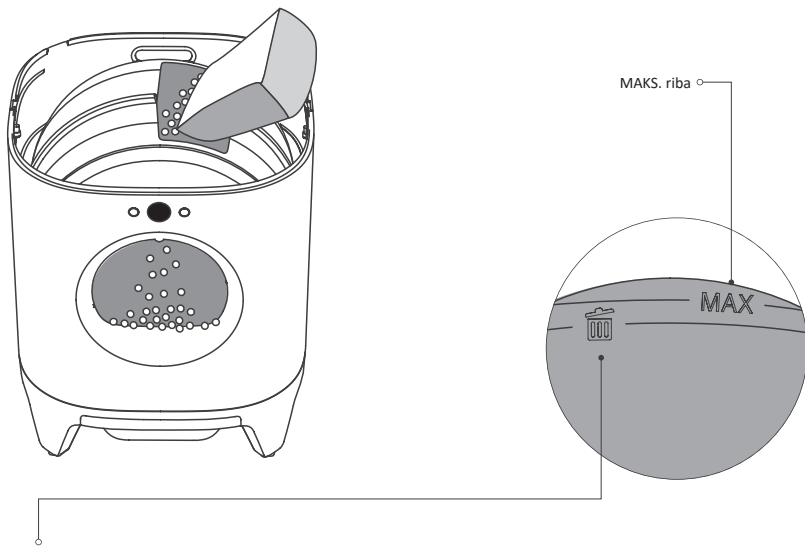

Kraiko katėms kiekis neturėtų viršyti ribos MAKS.

Tuščios kraiko dėžės riba

\* Tuščios kraiko dėžės ribą nurodo atliekų surinkimo dėžės talpa.

Kai kraiko katėms kiekis atsiduria žemiau tuščios kraiko dėžės ribos, galėsite vieninteliu mygtuku paspaudimu iš kraiko dėžės pašalinti kraiką. Kai tik paspausite mygtuką, cilindras apsisuks išmesdamas likusį kraiką.

1. Neleiskite katėms lipti į kraiko dėžę tuo metu, kai šaliname kraiką, ar kitaip trukdyti proceso.
2. Prieš pašalindami kraiką šalinimo mygtuku, įsitinkinkite, kad atliekų surinkimo dėžei bus pakankamai laisvos vietos.
3. Šalindami kraiką neišjunkite prietaiso ir neištraukite maitinimo laido kištuko iš elektros lizdo.

# VĒL UŽDĒKITE KRAIKO DĒŽĒS DANGTĪ

1. Prieš laikrodžio rodyklę pasukite užraktą, kuris yra ant kraiko dėžės nugarėlės.
2. Vēl uždēkite dangtj ant kraiko dēžēs. (\*PETKIT logotipas turētj būti nukreiptas j kraiko dēžēs angos priekj, kai dangtis uždētas tinkamai.)



# ĮDĖKITE ŠIUKŠLIŲ MAIŠĄ

\*Įsitikinkite, kad tinkamai įdėjote šiukšlių maišą ir išlyginote jo kraštus. Kitu atveju tai gali turėti įtakos prietaiso galimybėms nustatyti šlapimo kiekį kraiko dėžėje.

1. Išimkite visą atliekų surinkimo dėžę.

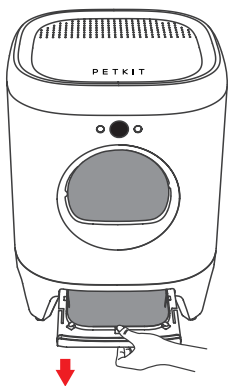

3. Iki galo išskleiskite šiukšlių maišą ir prikabinkite jį ke-turiais šiukšlių maišui skirtais kabliukais, esančiais ant atliekų surinkimo dėžės.



2. Nuimkite žiedą, naudojamą šiukšlių maišui pritvirtinti prie atliekų surinkimo dėžės.

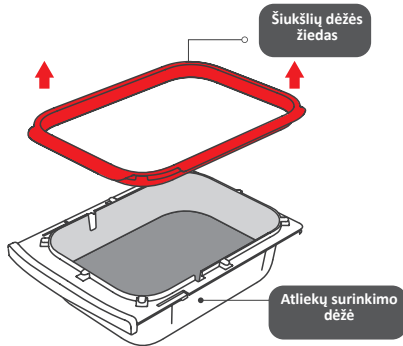

4. Uždėkite šiukšlių dėžės žiedą, pritvirtindami šiukšlių maišą ir vėl pastatykite atliekų surinkimo dėžę ant kraiko dėžės dugno.

\*Dėdami šiukšlių dėžės žiedą įsitikinkite, kad šiukšlių maišo žiedo priekis nukreiptas į priekį.

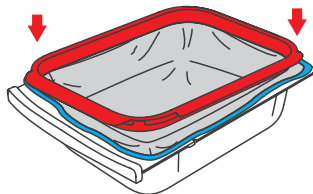

# ĮDĖKITE KRAIKO PADĖKLĄ

Išskleiskite kraiko padėklą ir dvi priekines kraiko dėžes kojelės įstatykite į kraiko padėklo angas, skirtas kairiajai ir dešiniajai kojelėms. Jei šios užduoties neatliksite taip, kaip nurodyta, kvapų šalinimo įrenginio skysčio aptikimo funkcija gali neveikti ir tai turės įtakos kvapų šalinimo įrenginio tarnavimo trukmei.

**\*Oranžinė sritis ant kraiko padėklo yra veikianti šiluminio jutiklio zona. Kai tik katė atsiduria šioje zonoje, tai nustatys jutiklis, ir prietaisys automatiškai nustos veikti.**

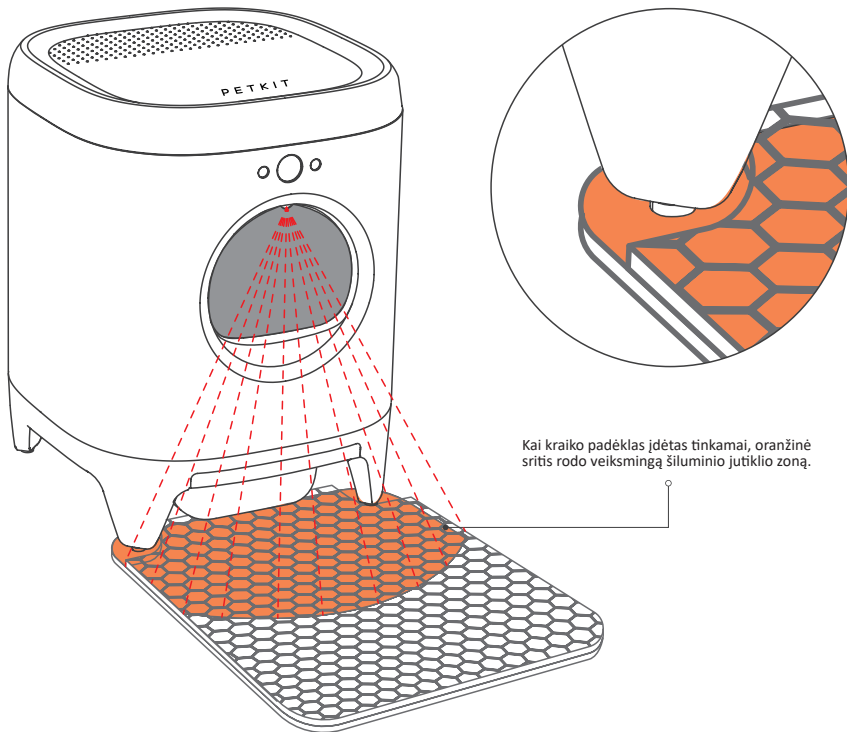

# ĪJUNKĪTE MAITINĪMO LAIDO KIŠTUKAĶ, PRADĒKĪTE NAUDOTĪ

Paimķite maitinĪmo laido adapterĪ ir ĵjunktĪte ĵĵ ĵ apatĪnĪ lĪzdā, esantĵ kraiko dĒķĒS nugarĒlĒje arti dugno. Tada ĵjunktĪte ĵ elektros lĪzdā.

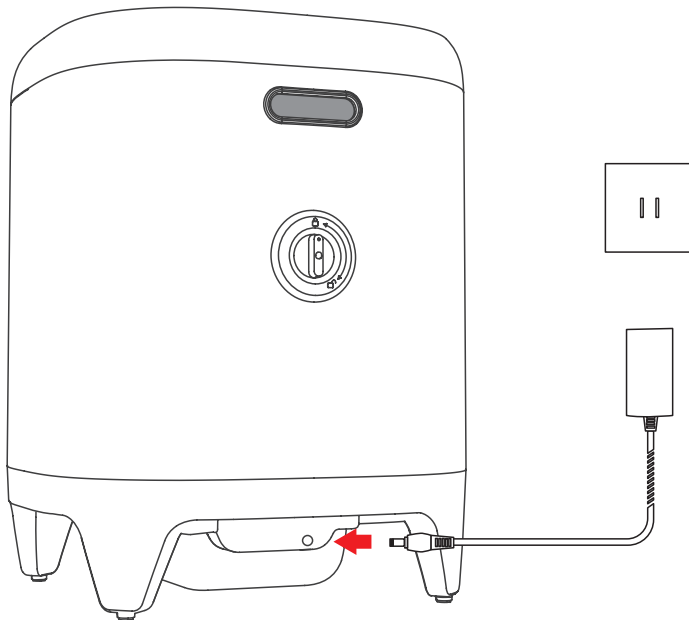



# NAUDOKITE PROGRAMĖLĘ

1. Nuskenaukite norėdami parsisiųsti PETKIT programėlę. Užregistravę programėlę, sekite nurodymus savo „PETKIT Smart Automatic Cat Litter Box“ paskyroje.



Nuskenaukite  
norėdami parsisiųsti  
PETKIT programėlę.

2. Naudokite programėlę, norėdami realiu laiku gauti informaciją ir pranešimus apie katės svorį, taip pat kraiko dėžės naudojimo laiką ir dažnumą.

\*Automatinis valymas ir reguliarus valymas prieinamas tik per programėlę.

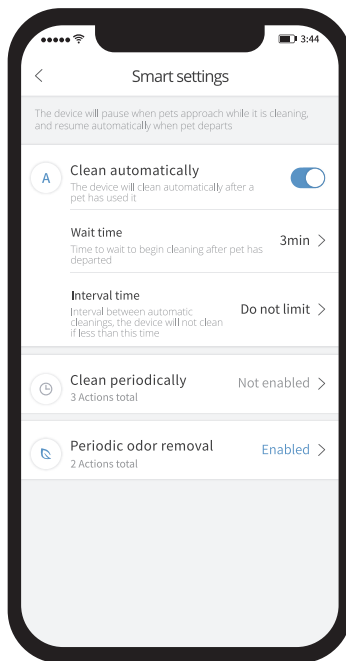

# MENIU

Kaip naudoti meniu: trumpai paspaudus meniu mygtuką, galima meniu peržiūrėti. Ekране bus rodomos skirtingos funkcijos, pasirinktos jame. Trumpai paspaudus OK, pasirinkama funkcija.



Meniu mygtukas

Trumpai paspaudus: peržiūrimas meniu  
Ilgai spaudžiant: įjungžiama, išjungžiama



OLED ekranas



OK mygtukas

Trumpai paspaudus: pasirinkamas  
meniu punktus



Clean now

Pradėti valyti  
kraiko dėžę



Deodorize now

Užpurkšti kvapų  
šalinimo tirpalo



Empty cat litter

Išmesti visą kraiką  
į atliekų surinkimo  
dėžę



Level cat litter

Tolygiai paskirstyti  
kraiką



Reset

Cilindras pasisuks  
atgal į pradinę padėtį



figure the netw

Kraiko dėžę prijungta prie  
belaidžio ryšio tinklo, galima  
naudoti norint atnaujinti tinklą

# EKRANO VADOVAS

Tinklo būseną

Naudojimo laikas kiekvieną dieną

Katės svoris

Likusio kraiko procentas

\*Programėlėje pasirinkite tinkamas rūšies katės kraiką. Esant skirtingų rūšių kraikui skirsis tikslumas.



Patikrinkite, ar dangtis tinkamai uždėtas.



Patikrinkite, ar cilindras tinkamai įstatytas, ir pasukite užraktą ties padėtimi užrakinta (LOCKED).



Jei katė prieina arba įeina į kraiko dėžę tuo metu, kai ji veikia, kraiko dėžė automatiškai nustos veikti ir atsiųs pranešimą.



Patikrinkite programėlę, ar nėra daugiau informacijos apie trikdžius.

# NUSKENUOKITE QR KODĄ IR PERŽIŪRĖKITE VALYMO VAIZDO ĮRAŠĄ



Nuskenaukite QR kodą, kad galėtumėte peržiūrėti  
vaizdo įrašą, kaip valyti kraiko dėžę.

# GAMINIO VALYMAS

Reguliariai išimkite cilindrą, kad galėtumėte išvalyti.

**\*Rekomenduojama palaukti, kol kraiko lygis pasieks tuščios kraiko dėžės ribą, prieš išimant cilindrą valyti.**

## 1. Tuščios kraiko dėžės mygtukas

Norėdami kiek įmanoma greičiau pašalinti kraiką, neleiskite katei eiti į kraiko dėžę tuo metu, kai vyksta tuštinimo procesas. (\*Pastaba: cilindras gali lengvai pakrypti, kai yra pilnas kraiko. Palaukite, kol kraiko lygis nuseks, prieš išimdami. Atkreipkite dėmesį į kraiko lygį, rodomą ant tuščios kraiko dėžės linijos, esančios šalia šiukšliadėžės simbolio cilindro viduje. Taip pat patikrinkite, kiek vietos liko atliekų surinkimo dėžėje.

## 2. Veiksmai ištuštinant cilindrą

- ① Nuimkite viršutinį dangtį.
- ② Pasukite užraktą ties padėtimi „atrankinta“ (UNLOCKED).
- ③ Kilstelėkite cilindrą aukštyn ir išimkite.

## 3. Išimti sijojimo tinklą

- ① Suimkite filtro tinklą (kaip parodyta 1 pav.) ir pirštais įstumkite filtro tinklo linkį vidun (kaip parodyta 2 pav.).
- ② Sulenkę filtro tinklą, kilstelėkite kabliukus, kad nuimtumėte.

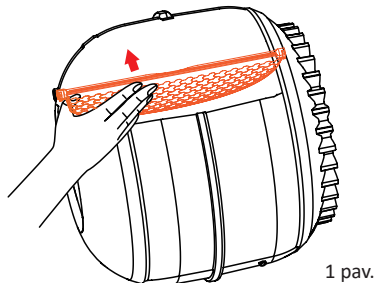

1 pav.

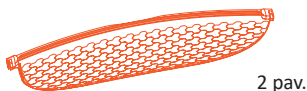

2 pav.

## 4. Filtro tinklo tvirtinimas

- ① Įsitinkinkite, ar sijojimo tinklo taškas A pritvirtintas vietoje, tada pirštais įstumkite filtro tinklo linkį.
- ② Kai tik filtro tinklas sėkmingai sulenkiamas, pritvirtinkite vietoje tašką A.

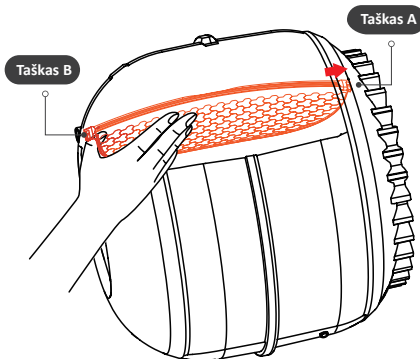

# DUK

K. Kodėl voleliai sukasi, kai nieko nedarau?

A. Aparatas automatiškai nustato padėtį tarp volelių ir grąžina juos į pradinę padėtį.

K. Kodėl rodomas pranešimas, kad dangtis neuždėtas, nors aš jį ant pagrindinio korpuso jį uždėjau?

A. Patikrinkite, ar viršutinis dangtis ant pagrindinio korpuso tinkamai uždėtas. (PETKIT logotipas turi būti ekrano pusėje.)

K. Kodėl voleliai sustoja, kai prietaisas veikia?

A. Kai jutiklių sistema aptinka šalia judančius objektus, saugumo sumetimais jis bus pristabdytas.

K. Ar atliekų surinkimo dėžė bus pilna net tuo atveju, jei ekrane to nerodoma?

A. Jutikliai ant atliekų surinkimo dėžės nustatys, ar ji pilna. Kad jutikliai nebūtų uždengti, prispauskite šiukšlių maišą žiedu.

# DUK

K. Kodėl ekranas išsijungęs?

A. Ekranas įjungs ekrano apsaugos režimą su dinaminio PETKIT logotipu, kai prietaisas kurį laiką neveikia. Taip pat ekranas bus išjungtas, kaip išjungtama programėlė. Be to, jūs galite koreguoti ryškumą.

K. Kaip naudoti programėlės išmaniuosius nustatymus?

A. Tarp kačių tualetu išmaniųjų nustatymų yra automatinis valymas, valymo nustatymas ir reguliarus kvapų šalinimas; kai šeimoje yra kelios katės (ne daugiau kaip 3), rekomenduojame naudoti automatinio valymo funkciją. Rekomenduojame valymo nustatymo funkciją naudoti tam, kad nebūtų valoma per dažnai; prietaisas valymo proceso metu automatiškai pašalins kvapus, o reguliarių kvapų šalinimą galima nustatyti atsižvelgus į aplinkybes.

# SPECIFIKACIJOS

Gaminio pavadinimas	PETKIT PURA X automatiškai išvaloma kačių kraiko dėžė
Gaminio kodas	P9901
Gaminio matmenys	504 x 253 x 642 mm
Bendras svoris	~15 kg (kartu su maitinimo adapteriu)
Rekomenduojama naudoti	Katėms
Įtampa	12 V nuolatinė srovė
Galingumas	24 W

# APIE „PETKIT“ KONCENTRUOTĄ VALYMO SKYSTĮ

- Tiesni duomenys paimti iš trečiųjų šalių specializuotų tyrimų institucijų.
- Vykdamas eksperimentus gaminys pasiekia tikrai netoksišką lygį, atlikus ūmaus oralinio toksiškumo tyrimą pagal Dezinfekavimo technologijų standarto 2002 versijos standartą. Tikrai netoksiškas lygis būna ūmaus oralinio toksiškumo tyrimą.
- Vykdamas eksperimentus gaminio *Escherichia coli*, auksinio stafilokoko, baltųjų balkšvagrybių slopinimo santykis yra >99 proc. pagal GB 15979-2002 standartą.
- Vykdamas eksperimentus gaminio pagrindinių mikrobus (tokių kaip juodieji galveniai, įvairiaspalvės dedervinės *Salmonella typhimurium*, klebsielės) slopinimo santykis yra > 99 proc. pagal QB/T 2738-2012 standartą.
- Vykdamas eksperimentus gaminio epidermio stafilokokų bakteriostazės santykis prietaiso viduje pasiekia iki 77 proc. pagal GB 21551.3-2010 standartą.
- Vykdamas eksperimentus gaminio bendrų vidaus teršalų (įskaitant amoniaką ir formaldehidą) pašalinimo efektyvumas yra >80 proc. pagal QB/T 2761-2006 standartą.